

DATOS TECNICOS STRONG 40

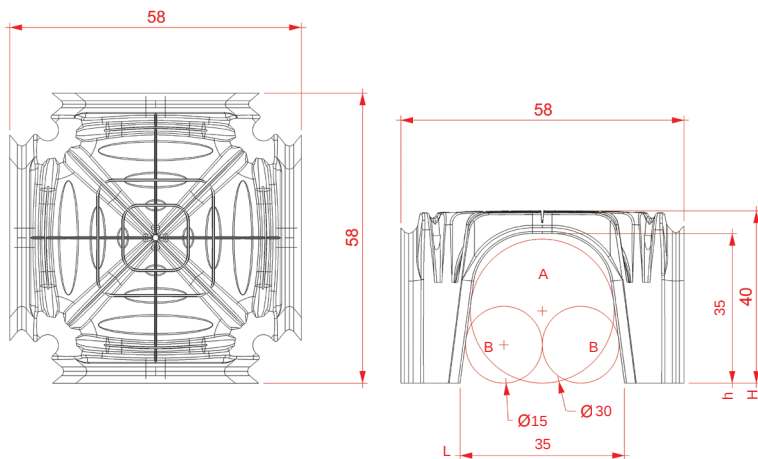

		H 40
Dimensiones	cm	58x58
Altura libre h	cm	35
Altura libre L	cm	35
Diam. max tubo A (1 tubo)	cm	30
Diam. max tubos B (2 tubos)	cm	16
Consumo de hormigon	m ³ /m ²	0,058
Mq por palet	m ²	100
Numero piezas por palet	pz	319
Dimensiones pallets		
	A	120
	B	120
	C	230

PRECIO D/mq 14,30